

Apretar los tornillos del cuerpo del grifo.

Tighten the screws on the tap body.

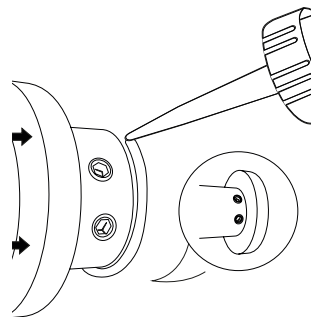

Poner silicona y colocar el embellecedor.

Put silicone and place the trim.

MANTENIMIENTO

Limpie el grifo y las duchas como y cuando sea necesario. La limpieza regular puede prevenir la calcificación.

Nunca utilice productos de limpieza que contengan ácido clorhídrico, fórmico fosfórico o ácido acético, ya que pueden causar daños considerables.

No utilice nunca productos o aparatos de limpieza que tengan un efecto abrasivo, como por ejemplo: esponjas, paños de microfibra o polvos de limpieza inadecuados. Después de limpiar, enjuague bien el grifo con agua limpia para eliminar cualquier residuo de limpiador.

Desenrosque y limpie el aireador regularmente.

Los productos en acabado negro son especialmente delicados por lo que le recomendamos limpiarlos de la siguiente manera.

Paño suave: Opta por un paño de algodón para limpiar la superficie del grifo.

Agua tibia: Humedece el paño con agua tibia y procede a limpiar el grifo con movimientos suaves.

Jabón neutro: Si necesitas un poco más de limpieza, agrega unas gotas de jabón neutro al agua.

MAINTENANCE

Clean the faucet and showers as and when necessary. Regular cleaning can prevent calcification.

Never use cleaning products containing hydrochloric acid, formic phosphoric acid or acetic acid, as they can cause considerable damage.

Never use cleaning products or equipment that have an abrasive effect, such as sponges, microfibre cloths or unsuitable cleaning powders.

After cleaning, rinse the faucet thoroughly with clean water to remove any cleaning residue.

Unscrew and clean the aerator regularly.

Products in a black finish are especially delicate, so we recommend cleaning them in the following way. Soft cloth: Opt for a cotton cloth to clean the surface of the faucet.

Warm water: Dampen the cloth with warm water and proceed to clean the faucet with gentle movements.

Neutral soap: If you need a little more cleaning, add a few drops of neutral soap to the water.

MYSORE

GRIFO

TAP

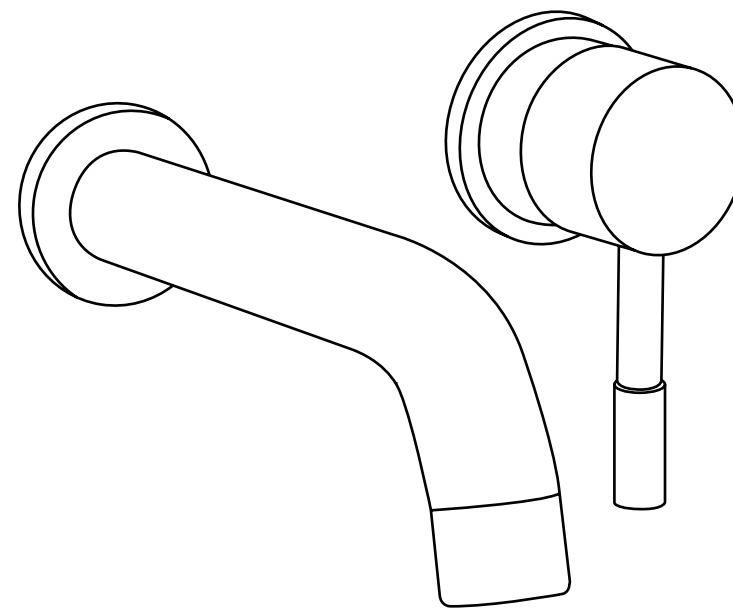

No es necesario instalar la parte inferior de aluminio a prueba de agua si la bandeja ya tiene alrededor impermeable.



No need to install the bottom waterproof if the tray is already has waterproof surroundings.

EXCLUSIONES DE LA GARANTÍA

Los defectos causados por una incorrecta manipulación no están cubiertos por la garantía.

WARRANTY EXCLUSIONS

Defects caused by improper handling are not covered by the warranty

Manual de instrucciones
Instruction manual



Información general

INSTALACIÓN / INSTALLATION

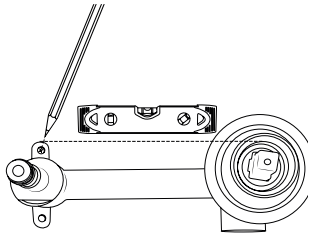

Poner el grifo nivelado con la ayuda del nivel y marcar los puntos donde se atornillara

Put the tap level with the help of the level and mark the points where it will be screwed

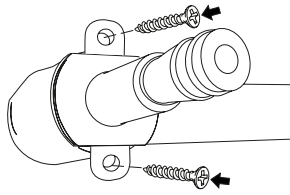

Atornilla el grifo a la pared en las marcas realizadas anteriormente

Screw the tap to the wall at the marks previously made

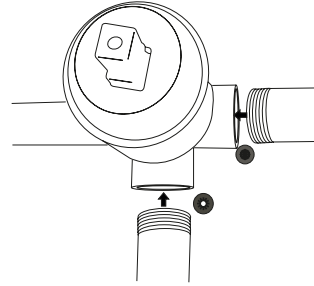

Conectar las líneas de agua fría y caliente.

Connect the hot and cold water lines.

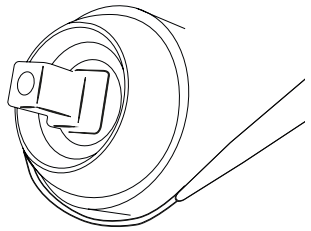

Poner silicona en las juntas del grifo y la pared

Put silicone on the joints of the faucet and the wall.

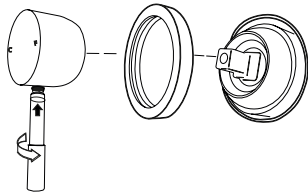

Poner el embellecedor. Tras esto poner el tirador y enroscar la maneta en el cuerpo del tirador

Put the trim. After this, put the handle and screw the handle into the handle body.

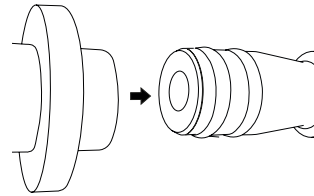

Conectar el cuerpo del grifo con la línea de agua

Connect the tap body with the water line.

ESPECIFICACIONES TÉCNICAS

Presión de agua recomendada 0.1~ 0.5MPa
 Presión de prueba: 0.9MPa
 Temperatura recomendada del agua fría: 20-50° C
 Nota: La diferencia de presión entre el agua fría y el agua caliente no debe ser superior a 0,1 MPa.

ATENCIÓN

Este producto ha sido probado y ajustado por la compañía, por favor no desmonte sin autorización, ya que puede dañar su funcionamiento original. Por favor, confíe siempre en profesionales experimentados para instalar el producto.

Respecto a la instalación del grifo, debe tratar de no chocarlo con objetos duros ni dejar que el pegamento o cemento entren en contacto con el producto ya que puede dañar el revestimiento original.



Tenga en cuenta en primero limpiar los residuos del interior del tubo antes de instalar el grifo, para evitar así la obstrucción por suciedad que pueda afectar el uso del producto.

Tras la instalación y uso del producto, es aconsejable utilizar una llave para desenroscar la boquilla y enjuagar impurezas.

Finalmente compruebe que todas las conexiones estén bien ajustadas para evitar fugas.

MATERIAL NECESARIO

(no incluido)

Material	
Nivel	
Destornillador	
Silicona	

TECHNICAL SPECIFICATIONS

Recommended water pressure 0.1~ 0.5MPa
 Test pressure: 0.9MPa
 Recommended cold water temperature: 20-50° C
 Note: The pressure difference between cold and hot water should not exceed 0.1 MPa.

ATTENTION

This product has been tested and adjusted by the company, please do not disassemble without authorization, as it may damage its original operation. Please always rely on experienced professionals to install the product.

Regarding the installation of the faucet, you should try not to hit it with hard objects or let the glue or cement come into contact with the product as it may damage the original coating.



Please note that you should first clean the residues inside the pipe before installing the tap, in order to avoid clogging due to dirt that could affect the use of the product.

After installation and use of the product, it is advisable to use a wrench to unscrew the nozzle and rinse impurities.

Finally, check that all connections are tight to avoid leaks.

NECESSARY MATERIAL

(not included)

Material	
Level	
Screwdriver	
Silicone	